

TOMACORRIENTE DE PARED INTELIGENTE DOBLE CON TOMAS
INDEPENDIENTES
VTA-84520



CARACTERÍSTICAS:

- Tomacorriente 2 salidas con polo a tierra.
- Botones ON/OFF táctiles con luz indicadora.
- Activación remota por aplicación.
- Programe tiempos de encendido o apagado o cree una cuenta regresiva.
- Automate con otros dispositivos.
- Control de tomas independiente por APP o físico con botón de activación
- Compatibles con asistentes de Voz.
- Uso en interior.

* Requiere instalación eléctrica.

** La conmutación se hace a través de programación en la aplicación. Y será funcional siempre y cuando la conexión a internet sea estable.

ESPECIFICACIONES TÉCNICAS TOMACORRIENTE:

- Voltaje de operación: 125 VAC 60Hz
- Corriente máxima: 10A
- Potencia Máxima: 1200W.
- Frecuencia inalámbrica: 2.4GHz (No admite red de 5GHz)
- Temperatura de operación: 0 °C ~ 35 °C



Este símbolo en el producto o en su embalaje, indica que este producto no puede ser tratado como residuo doméstico. Este producto se debe entregar al punto de recogida para el reciclaje de equipos electrónicos y eléctricos. Asegurándose de que se desecha correctamente, hacerlo ayudará a prevenir posibles consecuencias negativas para el medio ambiente y la salud humana, que podrían de lo contrario ser causados por la incorrecta manipulación de este producto. El reciclaje de materiales ayuda a conservar los recursos naturales. Para obtener información más detallada sobre el reciclaje de este producto, por favor póngase en contacto con las entidades correspondientes en su país de residencia, con el servicio de desechos del hogar o con la tienda donde adquirió el producto.

DESCRIPCIÓN DE PARTES:

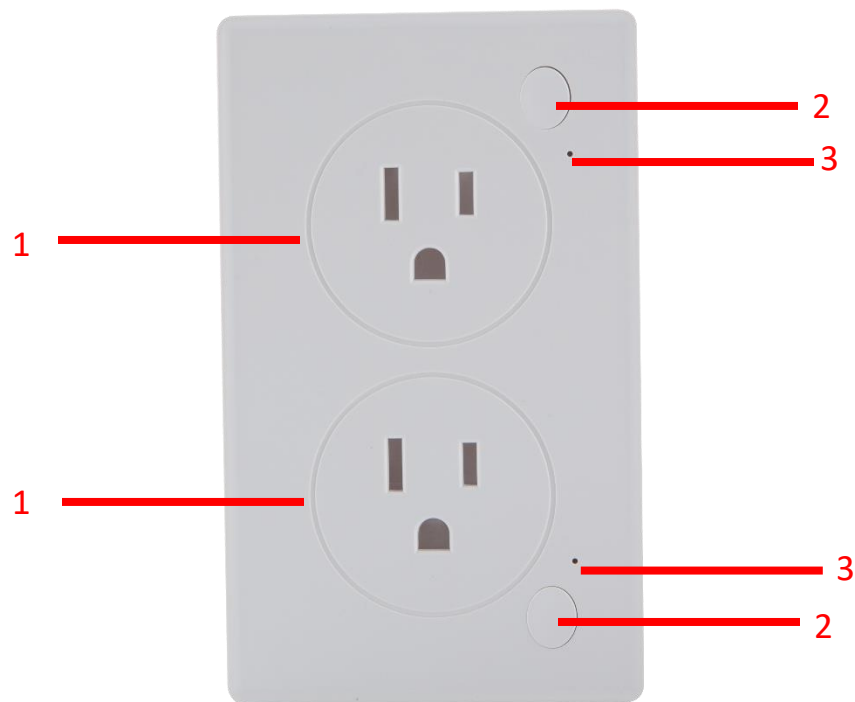

1. 2 grounded voltage outputs 125V/AC
2. 2 power on/off buttons
3. 2 LED operation indicator lights

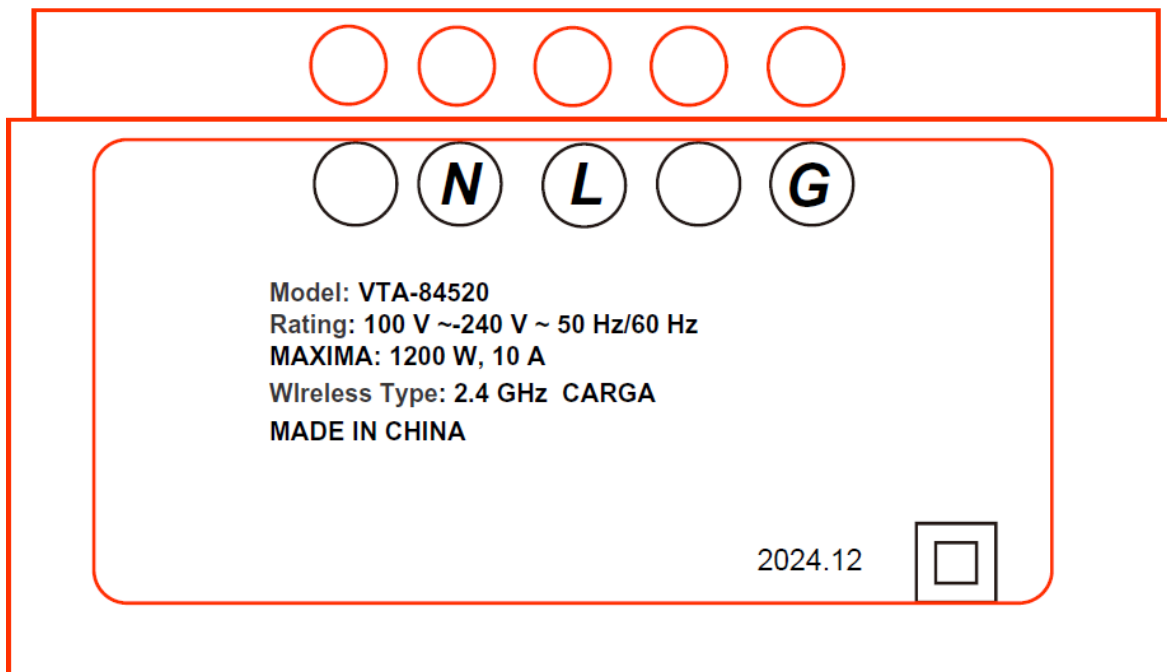

1. **N:** Conecte el neutro de la red eléctrica (Si no tiene el neutro en la caja deberá cablearlo desde la parte más cercana, NO sirve conectarlo al polo a tierra).
2. **L:** Conecte la línea eléctrica directamente al interruptor,
3. **G:** Conecte el puesto a tierra en el tomacorriente.

Nota: * Para hacer las conexiones utilice un destornillador de estrella y suelte los tornillos que aseguran los cables a conectar.

* Consulte un electricista calificado.

** Realice todas las conexiones Offline y con la red eléctrica des energizada.

INSTALACIÓN

Paso 1

- Baje el switch de la corriente de su hogar y revise con un tester la energía antes de realizar cualquier tipo de cableado para evitar algún daño irreversible en el producto o cualquier accidente que pueda surgir con la electricidad.



Paso 2

- Retire el tomacorriente viejo que tenga instalado en su hogar e identifique los cables de línea, neutro y polo a tierra

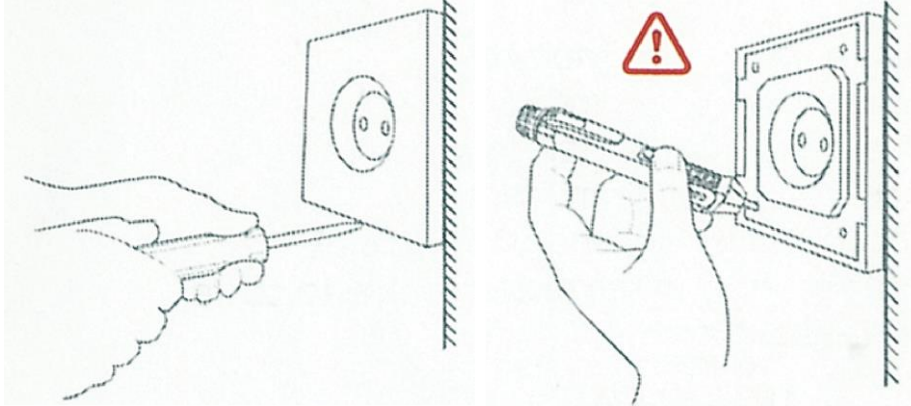

Paso 3

- Con la corriente apagada retire los tornillos con un destornillador de estrella y realice la conexión de los cables según lo indicado, luego asegure nuevamente los tornillos de los cables y termine la instalación del tomacorriente en la pared

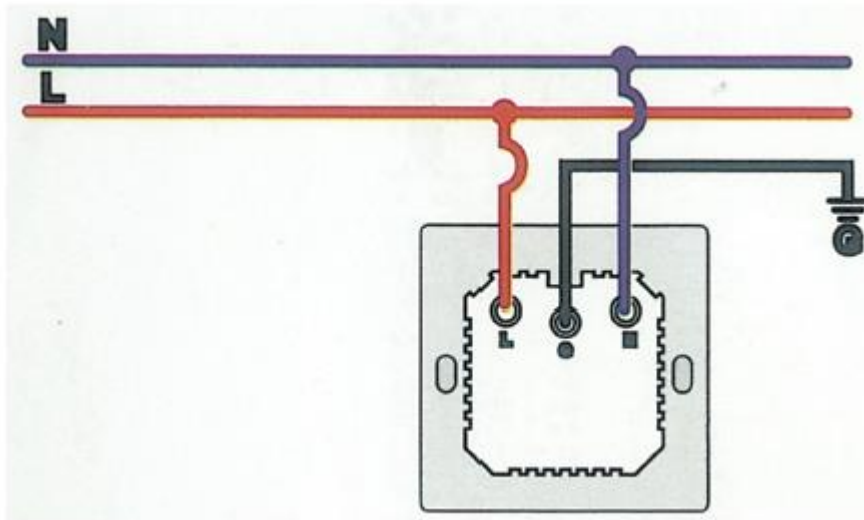

RESET DEL DISPOSITIVO

Pulse cualquiera de los dos Interruptores On/Off por 5 a 7 segundos, pasará el indicador LED a estar intermitente, lo cual indica que el reinicio se realizó correctamente.

DESCARGUE E INSTALE LA APLICACIÓN.

Busque y descargue la aplicación para productos inteligentes "VTA +" desde la tienda de

aplicaciones de su dispositivo móvil; O realice el escaneo del siguiente código QR, (algunos celulares tienen la función de escanear códigos QR en las aplicaciones de la cámara; De no ser así, deberá descargar una aplicación para escanear códigos QR), Luego de escanear el código QR, seleccione descargar e instale la aplicación.



CONFIGURACIÓN.

Nota: Antes de iniciar la configuración, asegúrese que su dispositivo móvil smartphone o Tablet se encuentren conectados a la Red Wi-Fi donde tiene destinado enlazar el dispositivo.

Busque e Inicie la aplicación identificada con este icono: (active las opciones o suministre los permisos necesarios para obtener una mejor experiencia y utilizar todas las funciones disponibles en la aplicación).



Cuando abra la aplicación por primera vez, le pedirá un **Nombre de Usuario y contraseña**, deberá realizar un registro nuevo para poder acceder a la interfaz de la aplicación, Seleccione la casilla registrar y siga los pasos que le indica la aplicación.

Una vez confirmado el registro, complete los valores de usuario y contraseña y dé clic en "iniciar sesión".

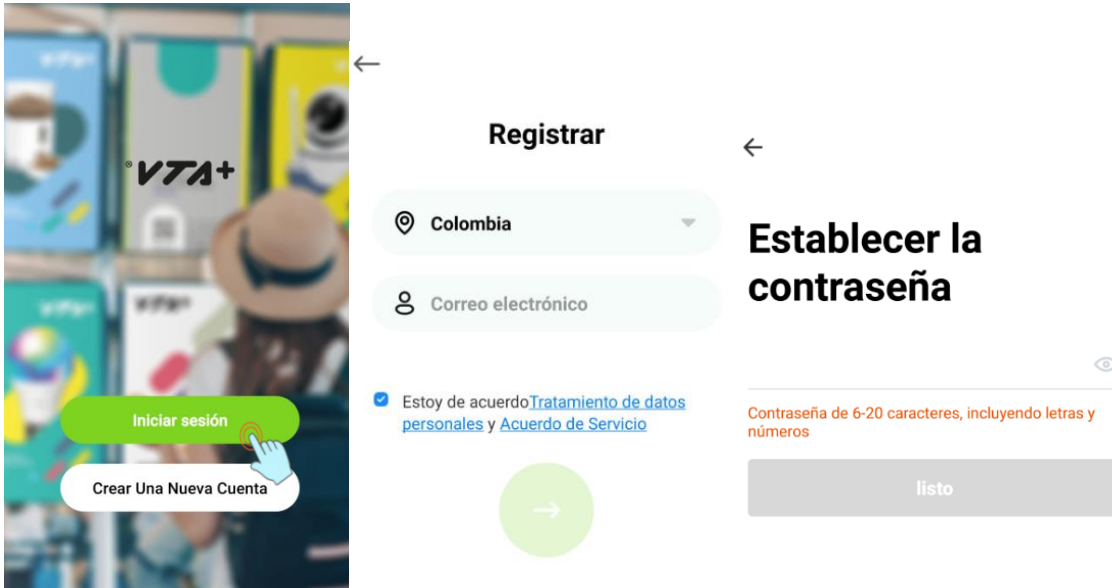

Al registrarse con su número telefónico celular, le enviarán un código de confirmación, ingréselo y cree una contraseña, luego dé confirmar los valores, seleccione "Listo".

Nota: Su nombre de usuario será su número telefónico y la contraseña corresponde a la que creo en el paso anterior.



Una vez confirmado el registro, proceda a iniciar sesión; Le aparecerá una interfaz como en la ilustración, seleccione "Añadir dispositivo" o en la parte superior derecha el símbolo de "+", luego busque entre la categoría de "eléctricos" y seleccione el producto mas parecido al que compro

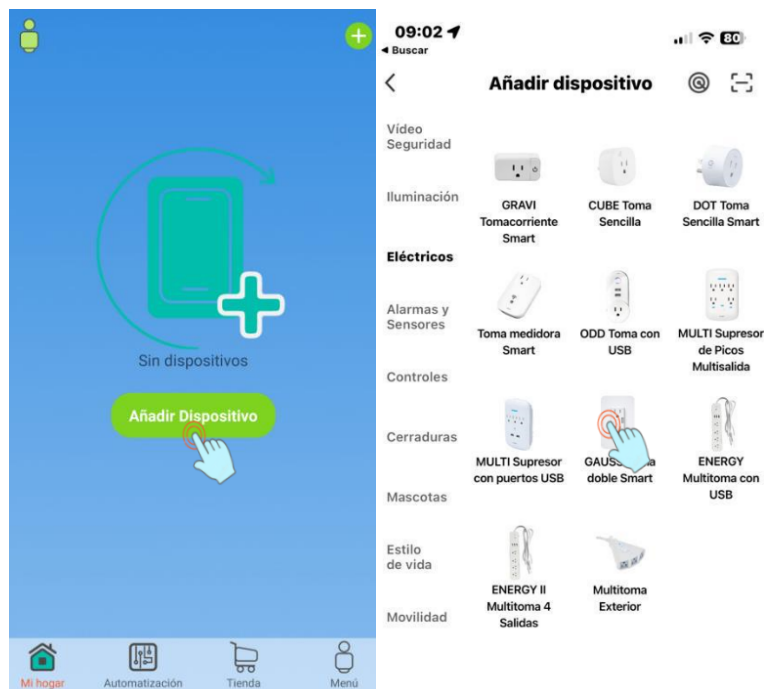

Le aparecerá una ventana recordándole que, en el multitoma, el LED de estado debe de estar intermitente de forma rápida (modo espera de configuración), si no es así, realice un reset de fabrica (guiarse en la observación reset del dispositivo).

Cuando el LED indicador del producto este intermitente de forma rápida confirme en el botón inferior, pasara a una nueva interfaz donde le indicara la Red Wi-Fi a la cual está conectado actualmente, confirme la contraseña de la RED y seleccione "Confirmar"

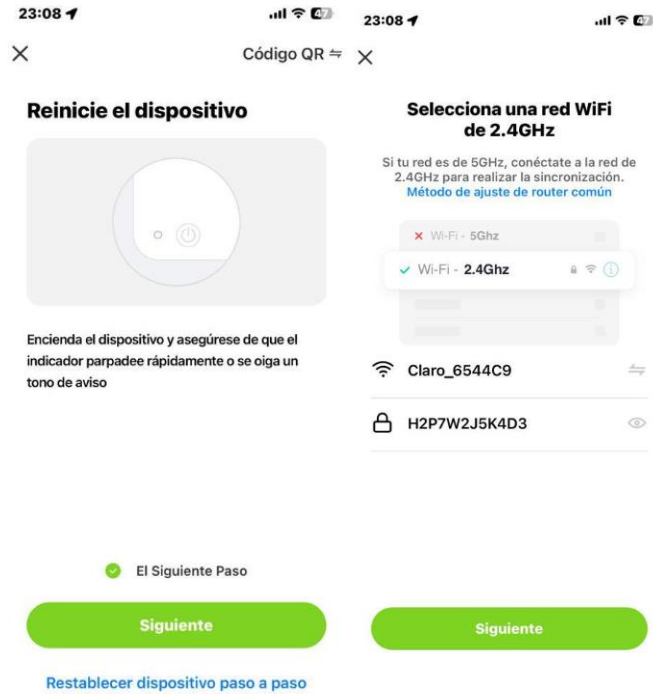

Pasará a una nueva ventana donde tendrá un indicador de estado de 0 a 100%, en este momento el multitoma y el dispositivo móvil realizarán el enlace y configuración de forma automática, por favor espere y deje que el proceso se realice correctamente.

Una vez configurado el multitoma llegara al 100% y mostrara que fue exitoso, le dará la opción de asignarle un nombre al dispositivo agregado y de compartir el multitoma con otros usuarios, para terminar el proceso seleccione en "listo"

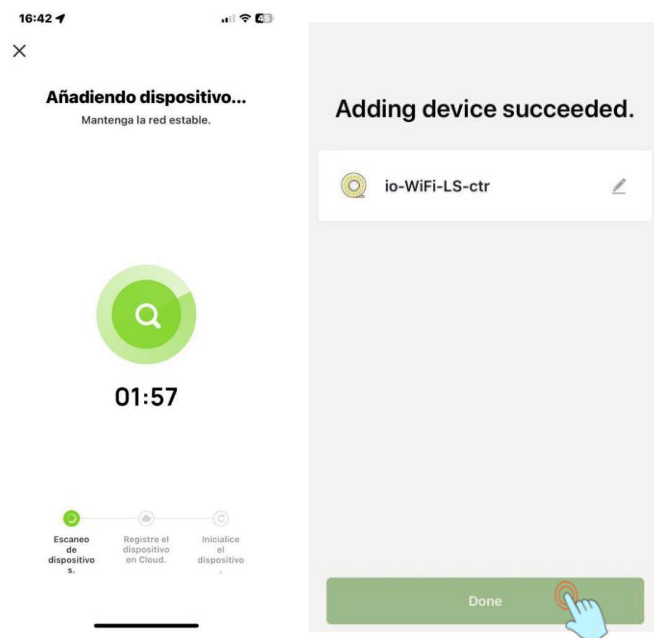

Una vez confirmado el proceso de añadir el producto, aparecerá en el listado de dispositivos de la siguiente manera.

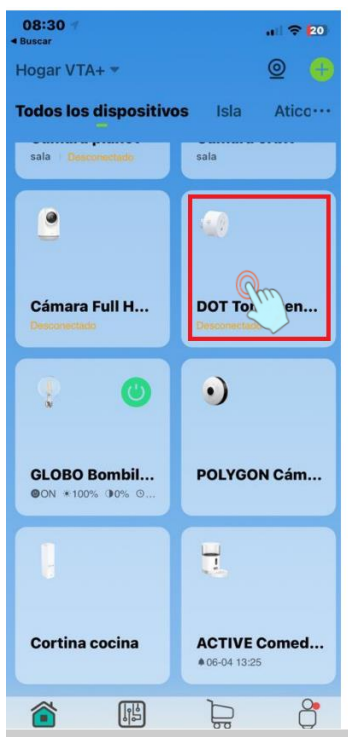

En la interfaz de administración del dispositivo tendrá varias opciones básicas de configuración.

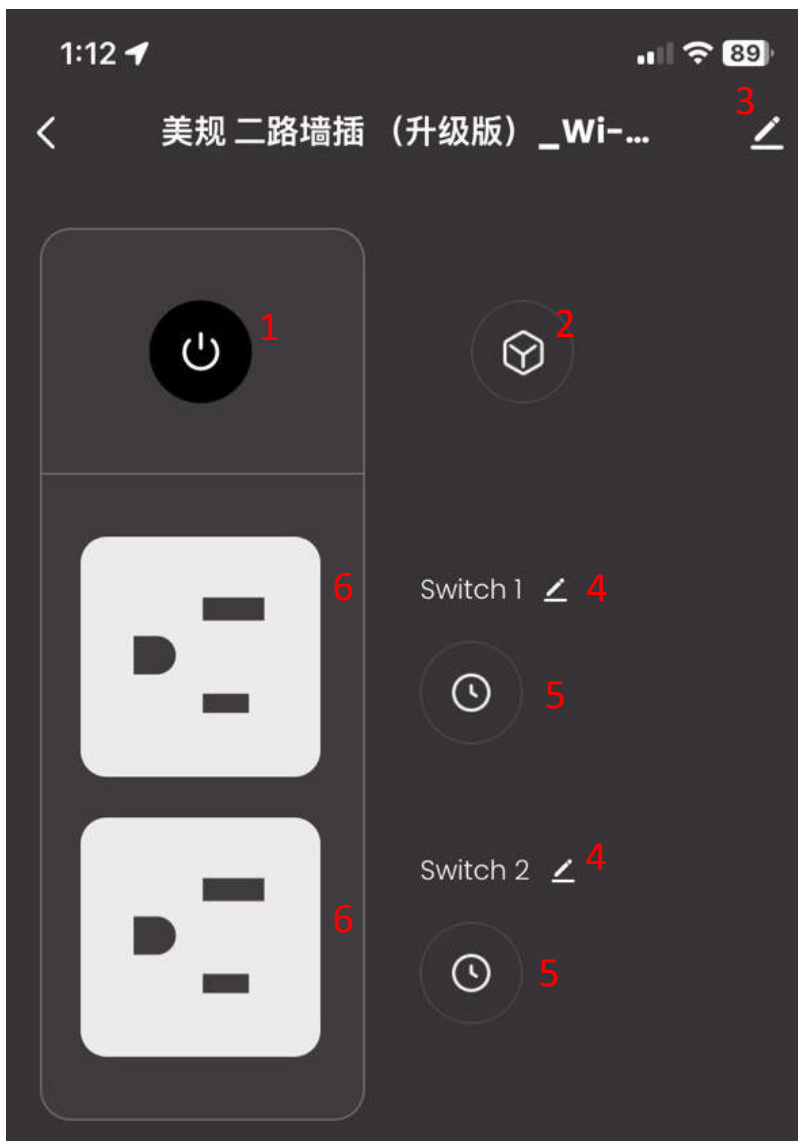

En la aplicación podrá manejar el producto de manera remota y configurarlo según sus gustos y necesidades.

1. Botón de encendido/apagado general:

Oprima este botón para apagar o encender todas las tomas que tiene el producto. Este botón se iluminará cada vez que una toma se active de forma independiente o cuando lo oprima y se activen todas a la vez. De igual manera desactivara todas las tomas cuando se le oprime.



2. Configuración de toma básica

Desde este menú podrá configurar el estatus del relé del producto y también el modo de iluminación del botón principal del producto

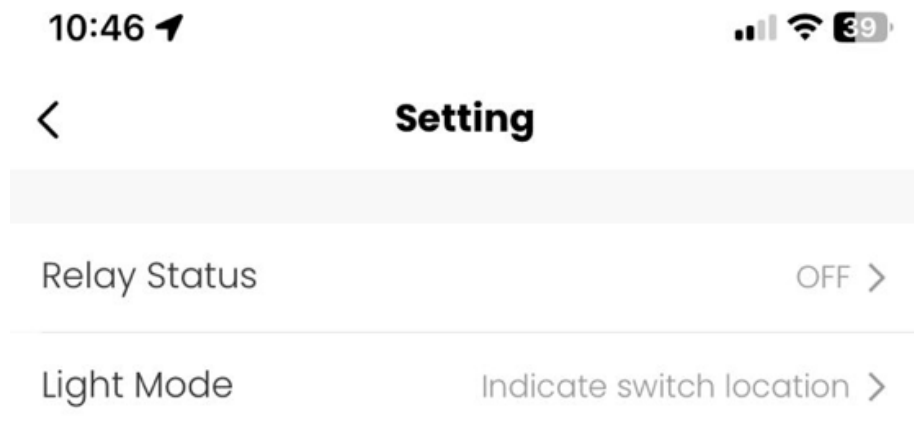

3. Configuración general del producto**

Ver el apartado de configuración líneas abajo.

4. Editar nombre

Puede cambiar el nombre de cada entrada polo a tierra de forma independiente para diferenciarlas una de la otra y poderles darle manejo con nombre independiente en los asistentes de voz

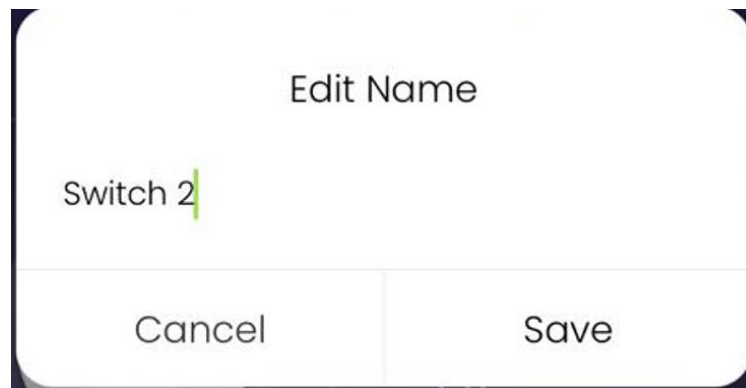

5. Configuración de manejo del producto

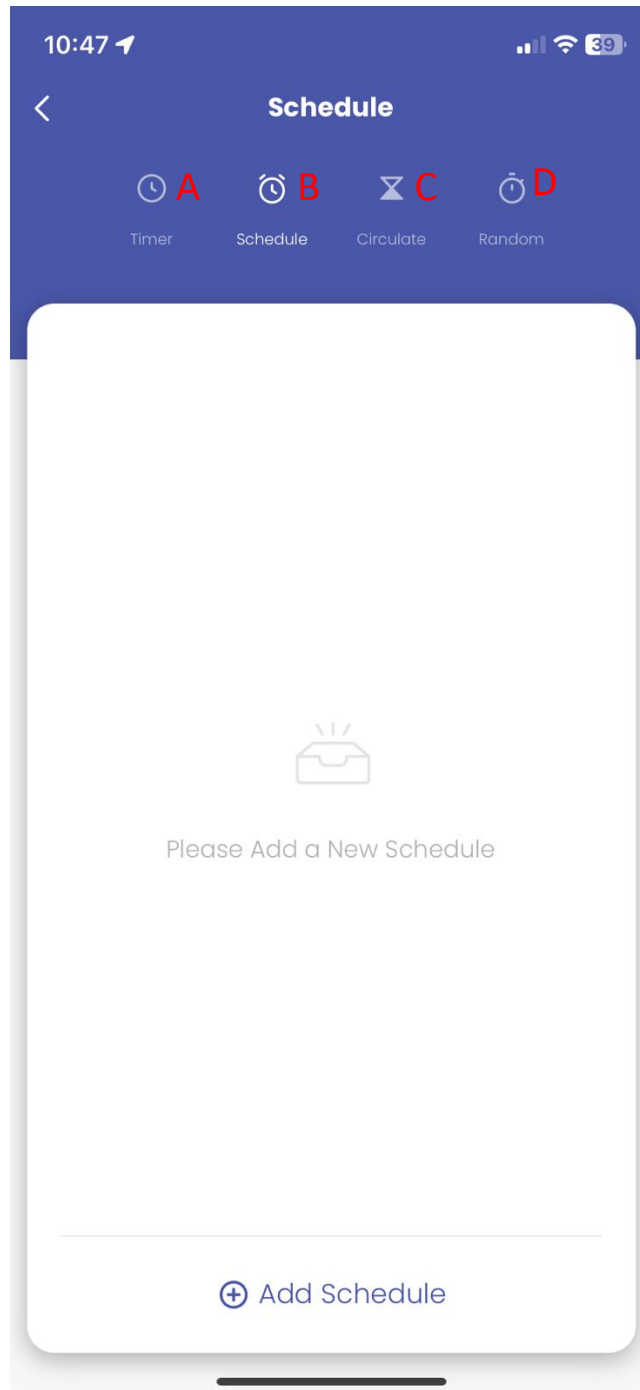

- A) Temporizador: establezca una cuenta atrás para que la roseta se desactive automáticamente
- B) Horario: establezca horarios de encendido y apagado para que el producto funcione automáticamente en las horas que se le asignaron
- C) Circular: Active el flujo de energía en periodos intermitentes para que el producto se encienda y se apague en ciclos definidos.
- D) Aleatorio: EL producto se activará en ciclos aleatorios y se desactivará de la misma manera

6. Control de tomas independiente



Podrá controlar las tomas de forma independiente oprimiendo el botón de encendido/apagado de cada salida independiente. Cuando una de las salidas esta activa se iluminará para indicarle que esta activa.

****CONFIGURACIÓN**

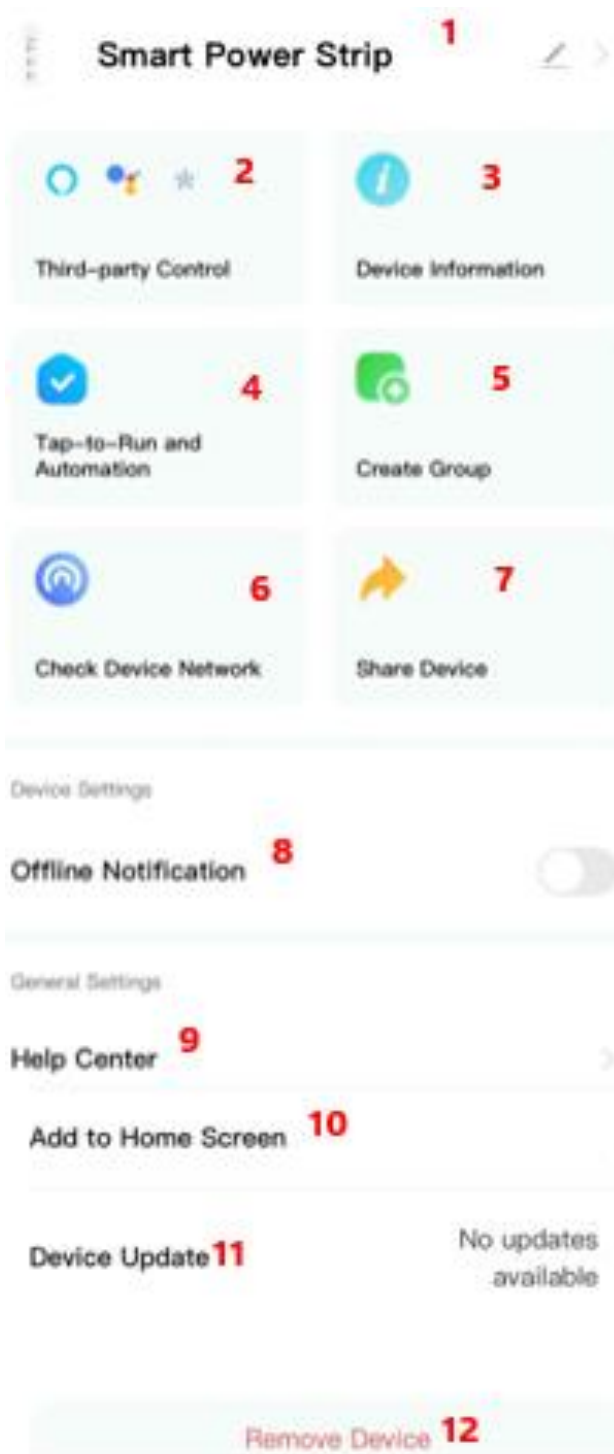

1. Cambie o asigne un nombre al dispositivo
2. Ajuste de control de terceros para control con Amazon Alexa, Google Home y SmartThings
3. Información del dispositivo: visualice la información básica del dispositivo como la IP local, ID del dispositivo, Zona horaria.

Dirección IP	190.60.107.90
ID del dispositivo	eb8401e2e555b58b49pkbd
Zona Horaria Del Dispositivo	America/Bogota

4. Presione para crear automatizaciones del producto con otros de la marca VA+ en la aplicación
5. Presione para crear grupos de productos que puedan ser controlados al mismo tiempo
6. Revise la estabilidad de conexión del producto, así como el estado de este
7. Comparta este producto con otras cuentas VTA+
8. Active las notificaciones de desconexión cuando el producto se desconecte de la red WIFI
9. Acceda al centro de ayuda para tener contacto con servicio al cliente y otros métodos de ayuda
10. Puede agregar este producto a la pantalla principal de su celular para tener un acceso más rápido
11. Revise si su producto tiene actualizaciones pendientes de software
12. Desvincule el producto de la aplicación

COMPARTIR PRODUCTOS CON OTRAS CUENTAS

Usted puede compartir los productos directamente con otros usuarios previamente registrados en la aplicación.

Ejemplo: su cuenta se denomina (soporte@*****), y va a compartir la cámara con el usuario (usuario*****.mail.com) que también se encuentra registrado en la aplicación móvil.

Seleccione configuración en la previsualización de la cámara y luego en compartiendo usuarios, le aparecerá una ventana donde le indicara que usuarios ha compartido.

Para compartir seleccione en añadir dispositivo, Luego confirme el nombre de usuario (número telefónico o correo electrónico) y seleccione en confirmar.

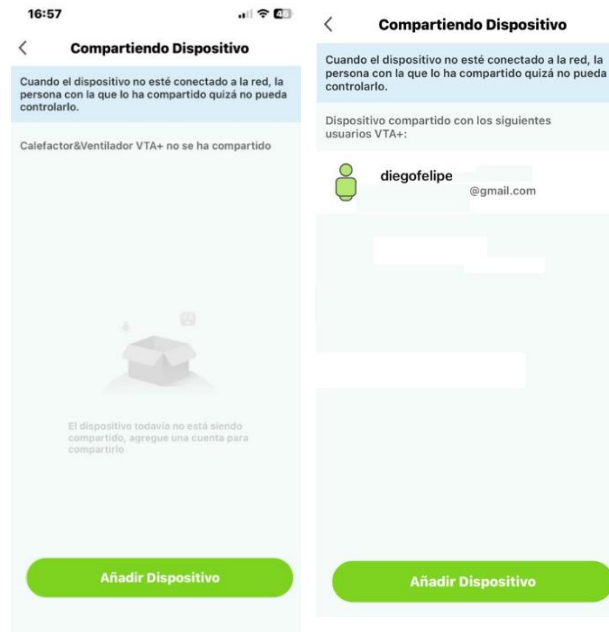

Una vez compartido el dispositivo en la segunda cuenta aparecerá de forma automática listo para ser utilizado.

Este usuario no tendrá tantos privilegios de configuración como el principal.

Acá puede verificar con quien ha compartido los dispositivos y quien le ha compartido a usted otros dispositivos, puede dejar de compartir o adicionar dispositivos para compartir.



SOPORTE Y DUDAS FRECUENTES

Recuerda que puedes obtener ayuda directamente desde nuestra línea de WhatsApp escaneando el código QR, o desde la App en la opción "YO" luego en soporte, ahí encontraras la función de chat directo, enviarnos un correo, preguntas frecuentes y una lista de Videos de configuración para tus productos.

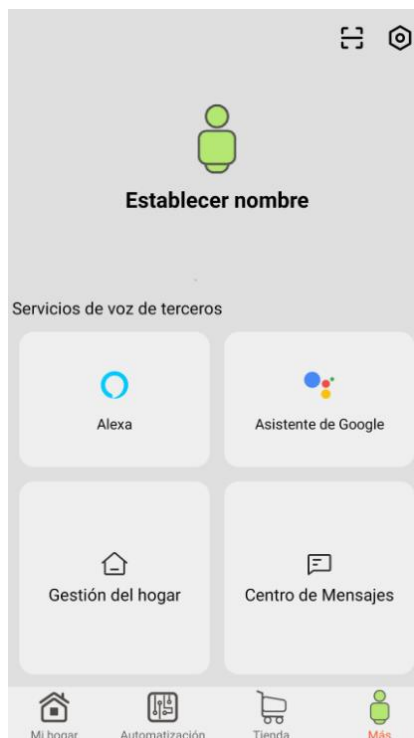

 (+57) 321 237 56 91
Envíanos un mensaje en WhatsApp
línea de soporte técnico y configuración.



vtaplus | VTA Company

En nuestros canales de comunicación puedes encontrar videos descriptivos, instructivos y una completa guía sobre nuestros productos.

CONTENIDO DEL EMPAQUE

- Tomacorriente inteligente
- Accesorios de instalación
- Manual de usuario.

RECOMENDACIONES

- Los daños causados por el uso indebido del producto, una mala manipulación o el no seguir las pautas de uso serán responsabilidad exclusiva del usuario.
- Realice inspecciones sobre el estado físico del enchufe; si encuentra partes dañadas o deterioradas, evite su uso.
- Para reducir el riesgo de descarga eléctrica, no lo exponga directamente al contacto con líquidos.
- No altere ni modifique el producto de ninguna manera, ya que esto implica la pérdida directa de la garantía.
- No deseche este producto en la basura; realice la disposición final a través del punto de venta para un tratamiento adecuado.
- Para efectos de garantía y/o servicio técnico, acérquese al lugar donde fue adquirido para validarlo mediante una revisión técnica.

Nota: debido al continuo mejoramiento del producto, imágenes e ilustraciones en este manual pueden variar en comparación al producto comprado las imágenes son de carácter ilustrativas y se utilizan para referencia. Las imágenes representadas no están necesariamente representadas en escala normal.

Hecho en China

Garantía de 24 meses por defectos de fabricación.